

BERDO

Montagekozijn voor opdekdeur

Type: RZ
Zonder bovenlicht

Type: BA
Met bovenlicht, afgeslankte bovendorpel en schuifstuk

Type: RB
Met bovenlicht en volle bovendorpel

Type: RL
Met spiegelstuk, en volle bovendorpel

Minimale paneelhoogte = minimale stijllengte (dh + rod + 214mm)

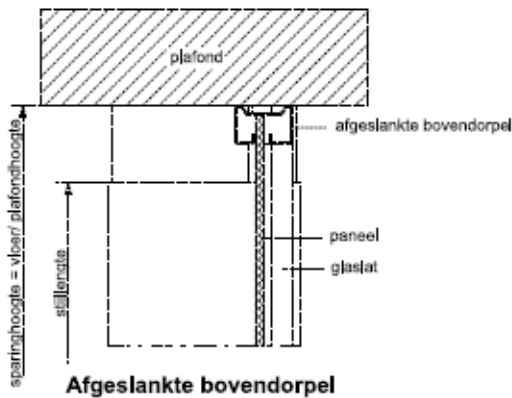
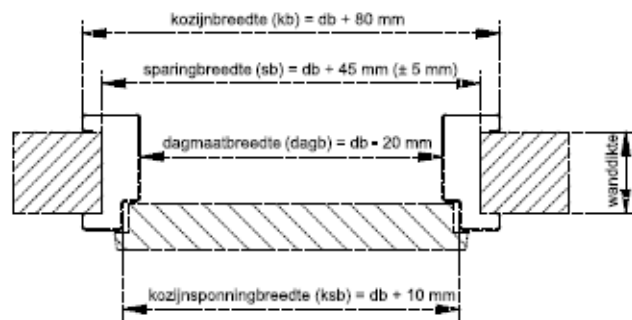

Afgeslankte bovendorpel BA

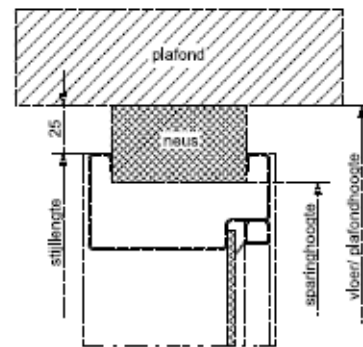

Bovendorpel RB

Voor toepassing kozijnen t.b.v. opdekdeur

sb = sparingbreedte

sb = deurbreedte + 45 mm (± 5 mm)

Advies:

Sparing kalkzandsteen of beton waarbij het kozijn niet wandomvallend is:

Afgewerkte wand = deurbreedte + 100 mm

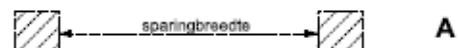

A

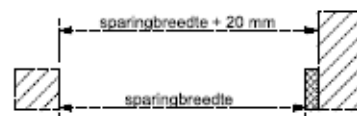

B

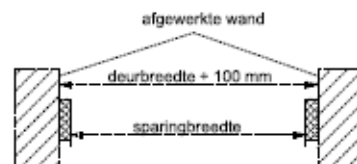

C

BERDO

Sparingmaten en toelaatbare afwijkingen

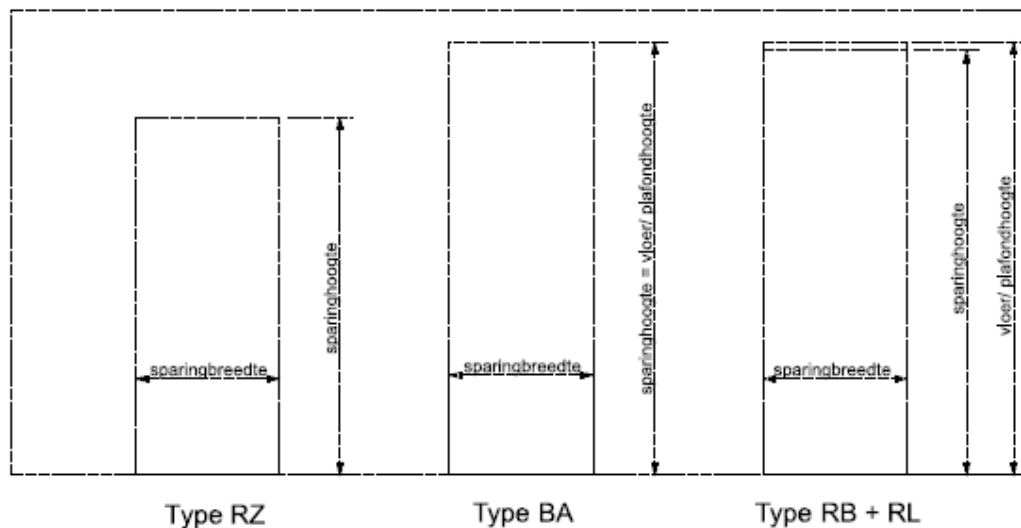

RZ →

Ruimte onder deur	Deurhoogte 2315		Deurhoogte 2115	
	stijllengte	Sparinghoogte	stijllengte	Sparinghoogte
35	2379	2364	2179	2164
28	2372	2357	2172	2157
20	2364	2349	2164	2149
15	2359	2344	2159	2144

BA → *Sparinghoogte = vloer / plafondhoogte*

RB → *Stijllengte = vloer / plafondhoogte - 25mm*
Sparinghoogte = stijllengte - 15mm

RL → *Stijllengte = vloer / plafondhoogte - 25mm*
Sparinghoogte = stijllengte - 15mm

Opmerking: Het schuifstuk voor het BA-model dient minimaal 20 mm en maximaal 60 mm uitschuifbaar te zijn i.v.m. plaatsing afgeslankte bovendorpel.

Maattechnische gegevens t.b.v. opdekkozijnen

Deurbreedte	Dagmaat-breedte	Sparingbreedte	totale kozijnbreedte	ruimte tussen afgewerkte wanden
730	710	775	810	830
780	760	825	860	880
830	810	875	910	930
880	860	925	960	980
930	910	975	1010	1030
980	960	1025	1060	1080
1030	1010	1075	1110	1130

BERDO

Type-overzicht

**Berdo-kozijn voor
Dubbele deur – type 202**

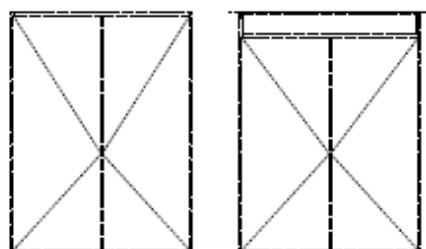

RZ 202

BA 202

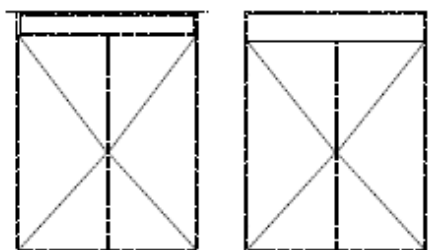

RB 202

RL 202

**Berdo-kozijn
met zijlicht – type 204**

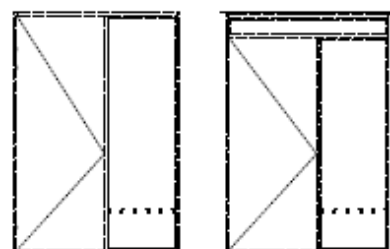

RZ 204

BA 204

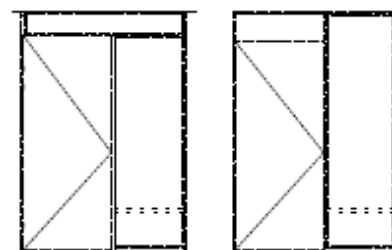

RB 204

RL 204

Gestippeld kalf is een optie, Standaard op 550 mm uit de onderkant,

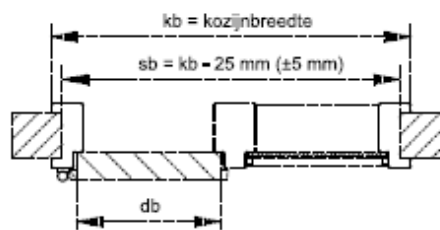
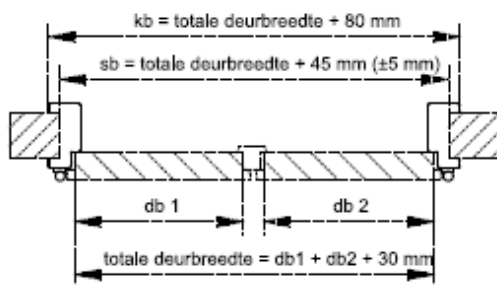

Minimale totale breedte zijlichtkozijn = $db + 265\text{mm}$

Advies:

Sparing kalkzandsteen of beton waarbij het kozijn niet wandomvattend is:

Afgewerkte wand = $kb + 20\text{ mm}$

Let op:

Vloeruitsparingen t.b.v. kantschuif wordt niet door Berkvens verzorgd

Let op:

Bij leidingen in de vloer deze onder de deur laten lopen i.v.m. vastzetten van onderdorpel zijlicht

Bij een kozijnspooningbreedte vanaf 750mm wordt toepassing van een tussenkalf in het zijlicht geadviseerd

BERDO

Hoekoplossingen

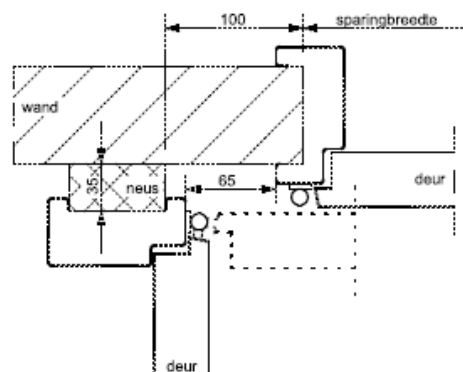
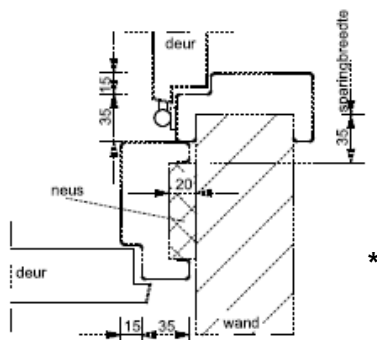
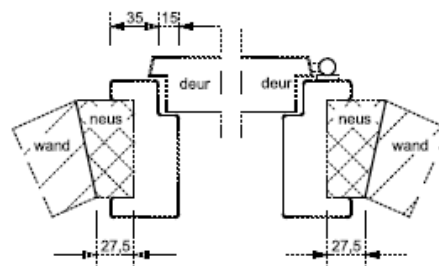
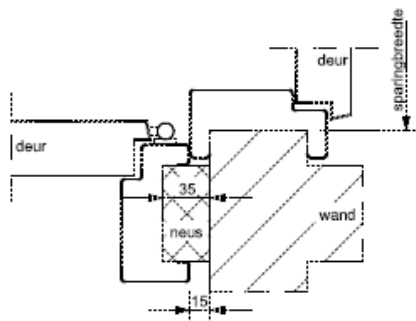
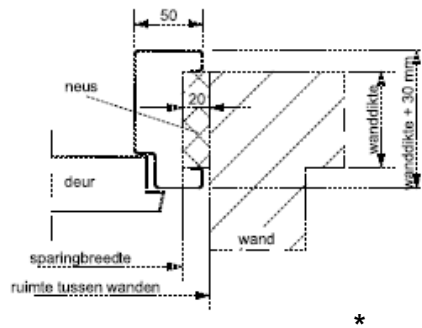
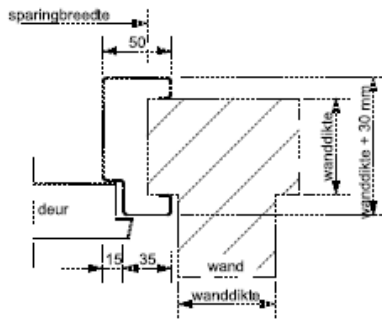
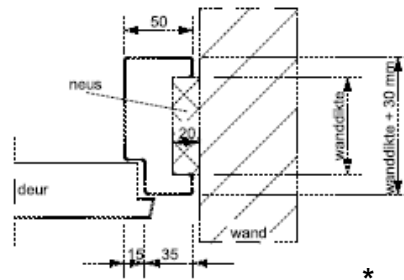
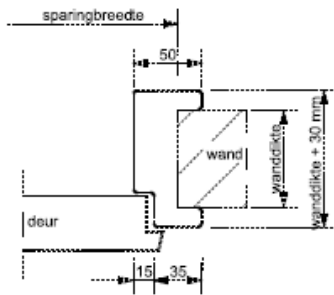

* Een neus van 20 mm voldoet alleen voor aansluiting op een kopsse wand aan 1 zijde (niet aan 2 zijden)