

# Montage instructie

Berdu 30+/60+ en WK2 (inbraakwerend)

Houten Montagekozijn

Model RZ

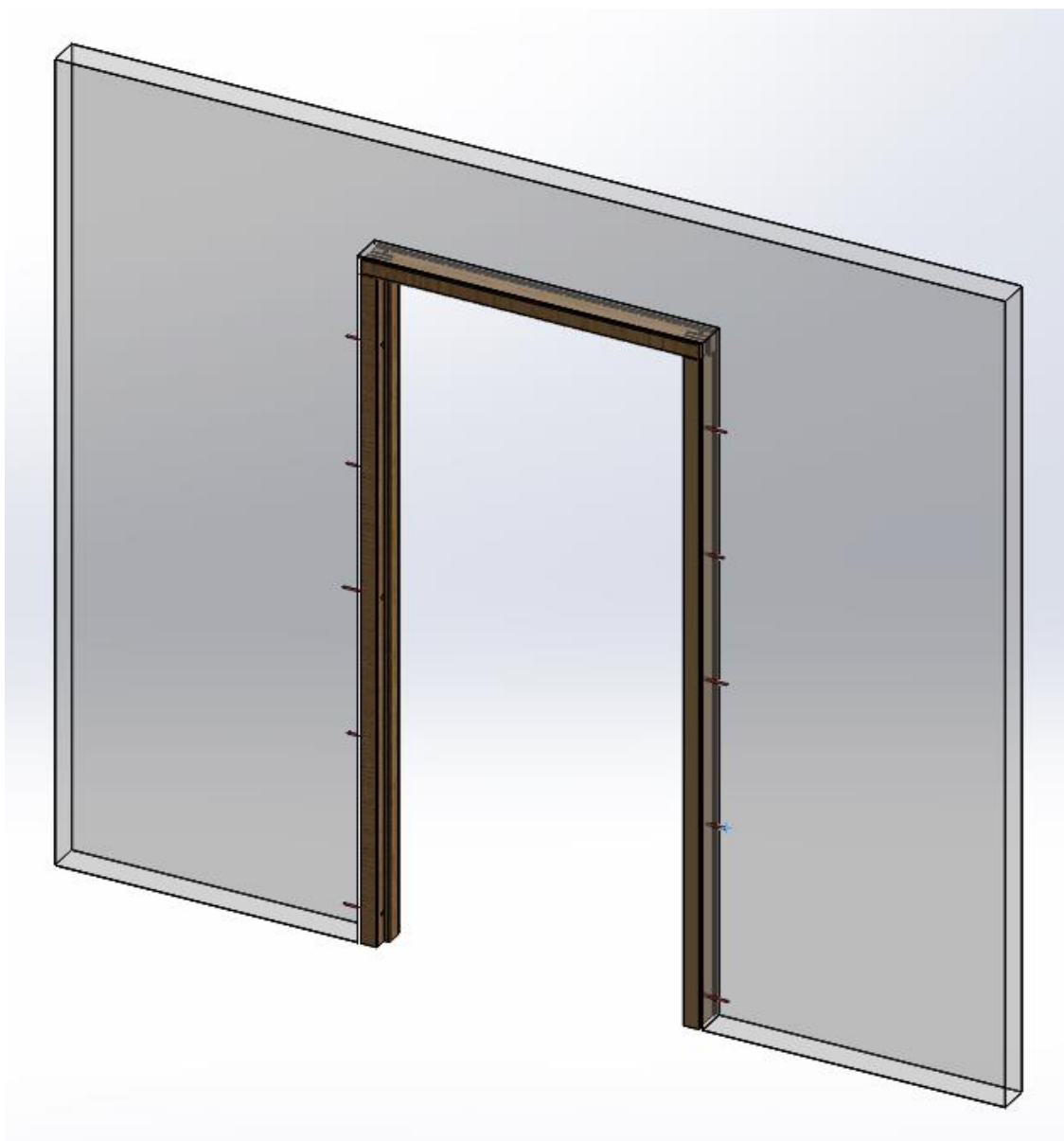

## Inhoudsopgave

---

Pagina

2	Benodigheden
3	Inhoud van de verpakkingen
4 t/m 8	Montage instructie

## Benodigheden

---



**Speciale BIT**



**Optioneel**

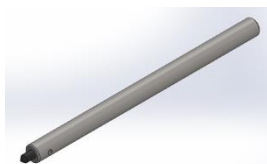

**Speciale centreerpen**

## Inhoud verpakkingen:

### Verpakking:

- A1. Hangstijl
- A2. Sluitstijl
- A3. Bovendorpel
- A4. Afwerklijsten (optioneel)

### Inhoud zakje bevestigingsmateriaal:

- Z1. 4 x afstandschroef 6x 120 mm
- Z2. 2 x schroef 6x 110 mm
- Z3. 2 x schroef 6x 90 mm
- Z4. Tube witte houtlijm
- Z5. 6 x verstelbaar kozijnanker
- Z6. 6x plug 10x 50
- Z7. 4x plug 8x 40

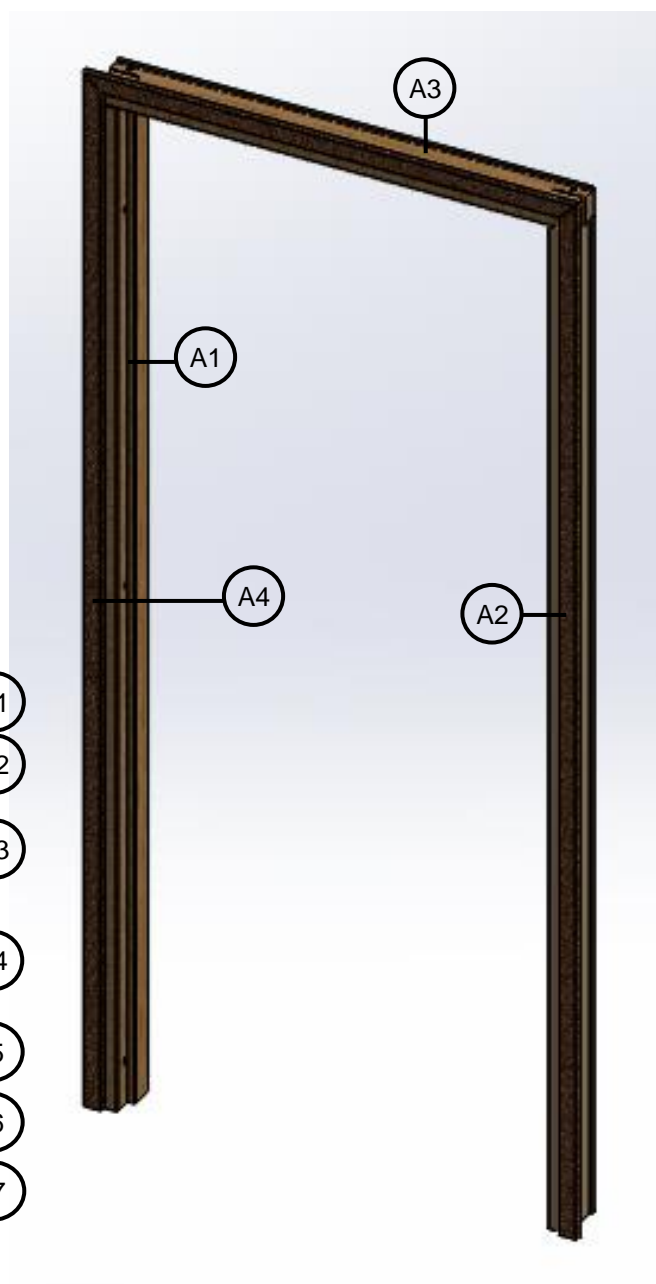
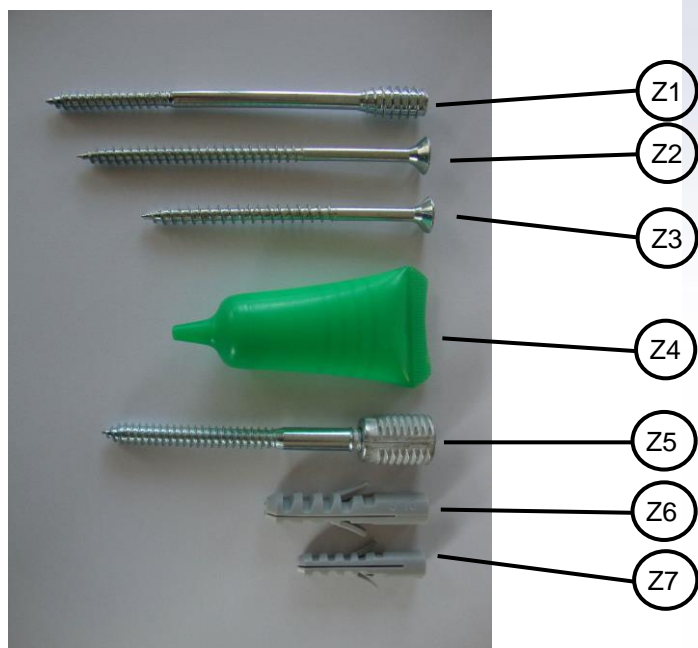

## Sparing controleren

---

- Controleer de wandopening op alle afmetingen (wanddikte en sparingsmaat)
- Controleer of de sparing recht is en alle hoeken haaks zijn.

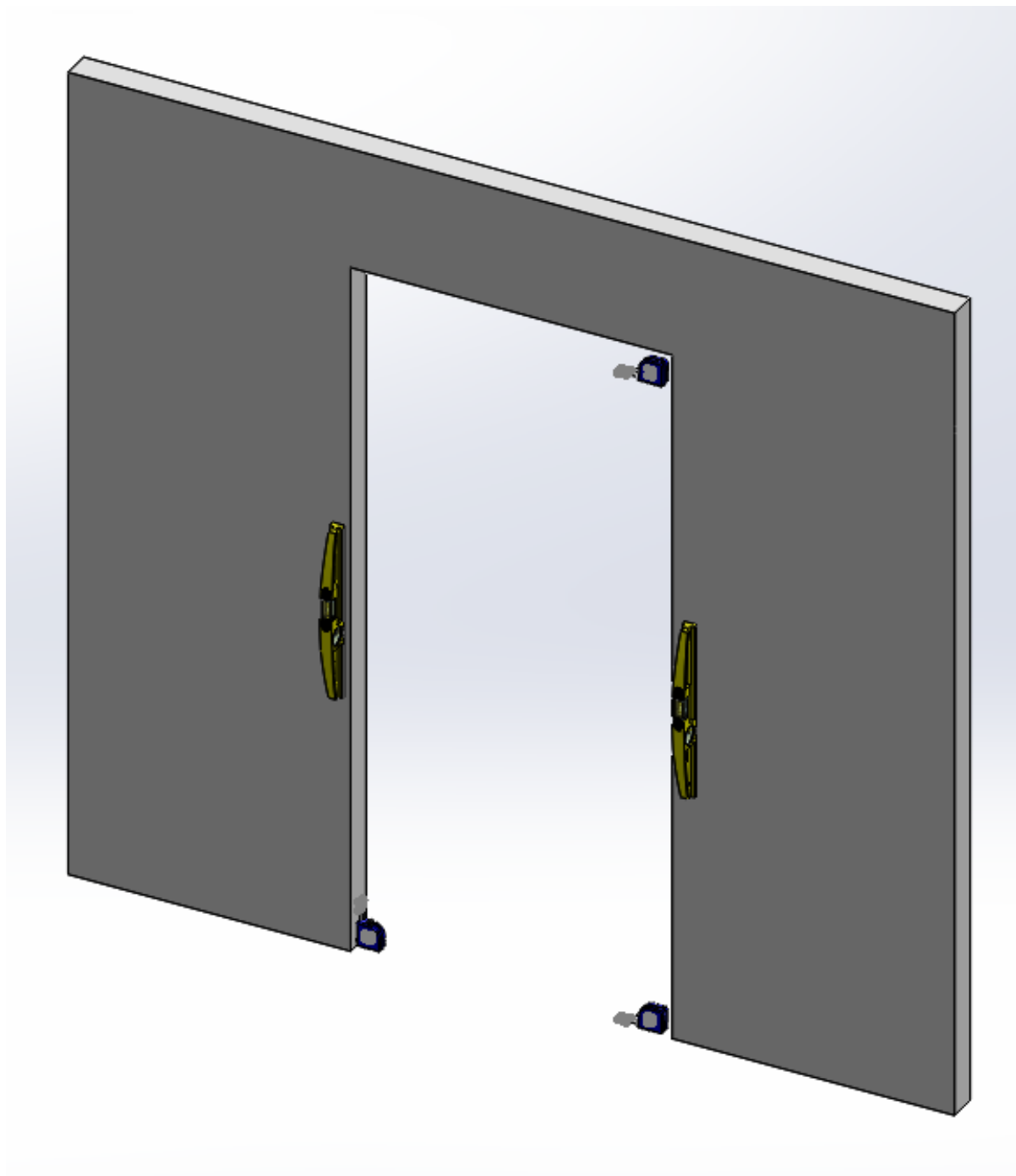

## 1. Kozijn assembleren

- ✓ Haal de hangstijl, sluitstijl en bovendorpel uit de verpakking.
- ✓ Leg deze op een schone en vlakke ondergrond.
- ✓ Verlijm de te monteren delen met de houtlijm **Z4** en schroef deze in elkaar met schroeven **Z2** en **Z3**

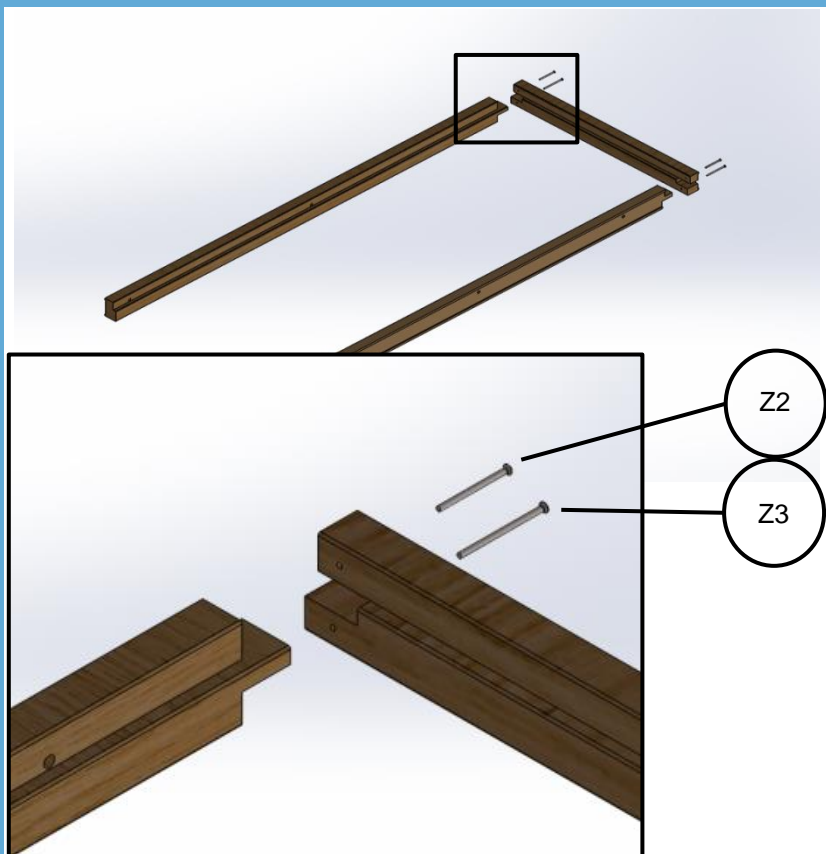

## 2. Kozijn in sparing plaatsen

- ✓ Plaats het kozijn in de sparing.
- ✓ Stel de bovendorpel waterpas. Indien nodig hang- of sluitstijl aan de onderzijde uitvullen.
- ✓ Verdeel het kozijn in de breedte van de sparing.



## 3. Hangstijl vastzetten

- ✓ Stel de hangstijl waterpas.
- ✓ Hangstijl vastzetten met de verstelbare kozijnankers **Z5** (speciale BIT gebruiken) Als eerste het onderste kozijnanker plaatsen, dan het bovenste en als laatste het middelste kozijnanker. **Ruimte tussen wand en kozijn strak opvullen d.m.v. vulplaatjes (niet meegeleverd)**
- ✓ **Let op:** Indien Houten wand dan verstelbaar kozijnanker rechtstreeks in het hout draaien (schroefgaten aftekenen met speciale centreerpen en met 5 mm voorboren)

Indien steenachtige wand dan boorgaten aftekenen met speciale centreerpen en de meegeleverde pluggen **Z6** toepassen

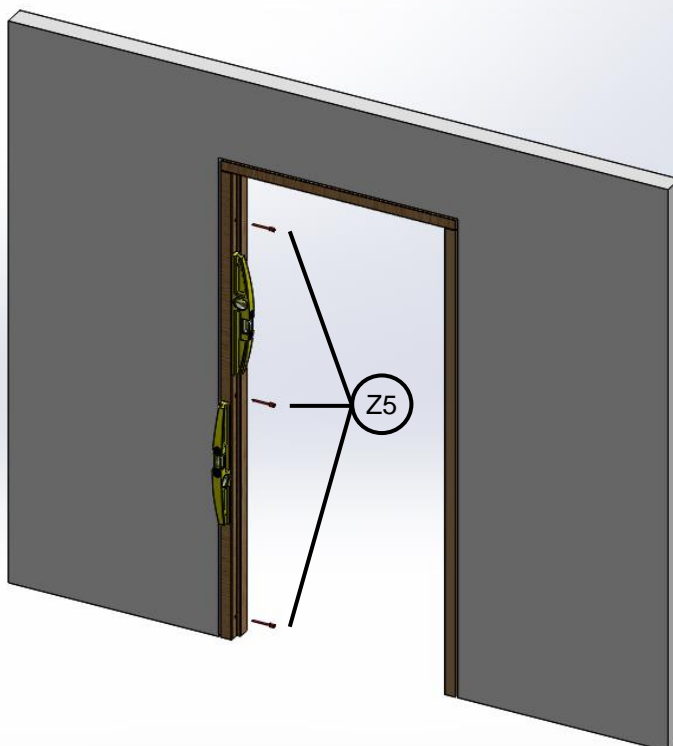

## 4. Sluitstijl vastzetten

- ✓ Stel de sluitstijl waterpas en controleer de sponningmaat.
- ✓ Sluitstijl vastzetten met de verstelbare kozijnankers **Z5** (speciale BIT gebruiken) Als eerste het onderste kozijnanker plaatsen, dan het bovenste en als laatste het middelste kozijnanker. **Ruimte tussen wand en kozijn strak opvullen d.m.v. vulplaatjes (niet meegeleverd)**
- ✓ **Let op:** Indien Houten wand dan verstelbaar kozijnanker rechtstreeks in het hout draaien (schroefgaten aftekenen met speciale centreerpen en met 5 mm voorboren)

Indien steenachtige wand dan boorgaten aftekenen met speciale centreerpen en de meegeleverde pluggen **Z6** toepassen

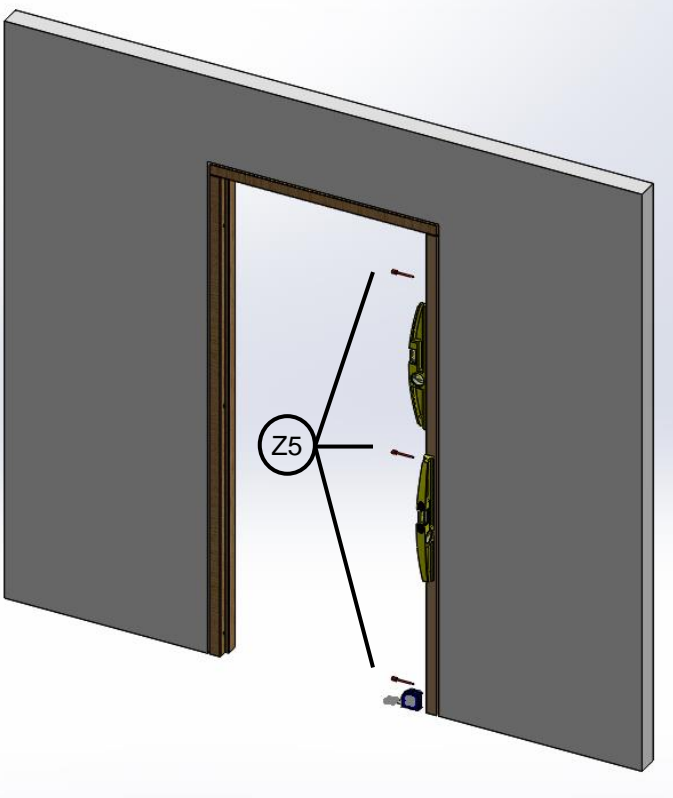

## 5. Deur monteren

- ✓ Monteer de deur en stel waar nodig het kozijn bij door de verstelbare kozijnankers **Z5** met de speciale BIT te verstellen.

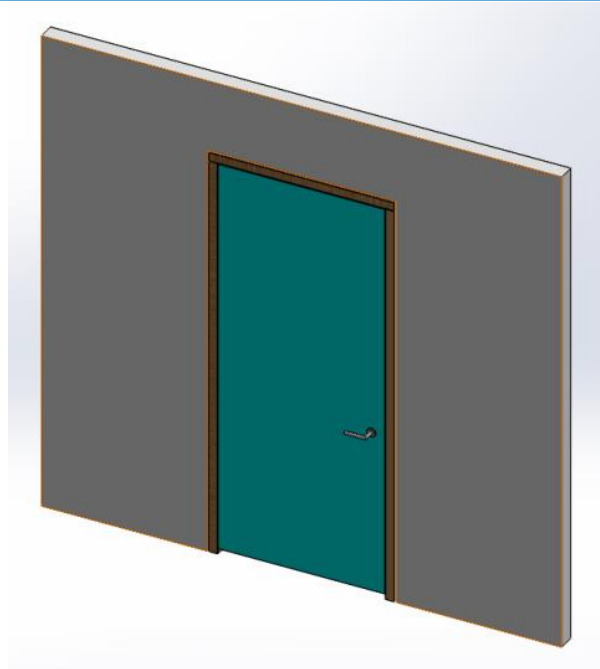

## 6. Extra afstandschroeven Z1 plaatsen

- ✓ Demonteer de deur en boor gaten van 8 mm precies tussen de bevestigingsgaten van de verstelbare kozijnankers (zorg ervoor dat bij een steenachtige wand de boorgaten op een hele steen uitkomen). Plaats nu de extra afstandschroeven **Z1**

- ✓ **Let op:**  
Indien Houten wand dan afstandschroeven **Z1** rechtstreeks in het hout draaien (schroefgaten met 4 mm voorbereiden)

Indien steenachtige wand dan de meegeleverde pluggen **Z7** toepassen

- ✓ Kozijn afpuren met Brandwerende PUR (PUR niet meegeleverd) en **24 uur** laten uitharden.

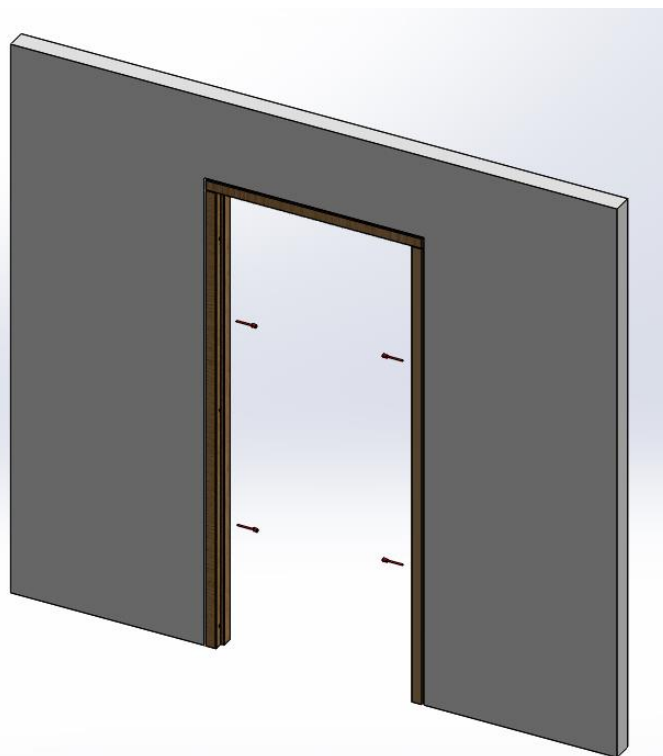

## 7. (optionele) Afwerklijsten A4 monteren

- ✓ Verdeel de verticale afwerklijsten links en rechts op het kozijn.
- ✓ Schiet met een tacker de afwerklijsten vast.

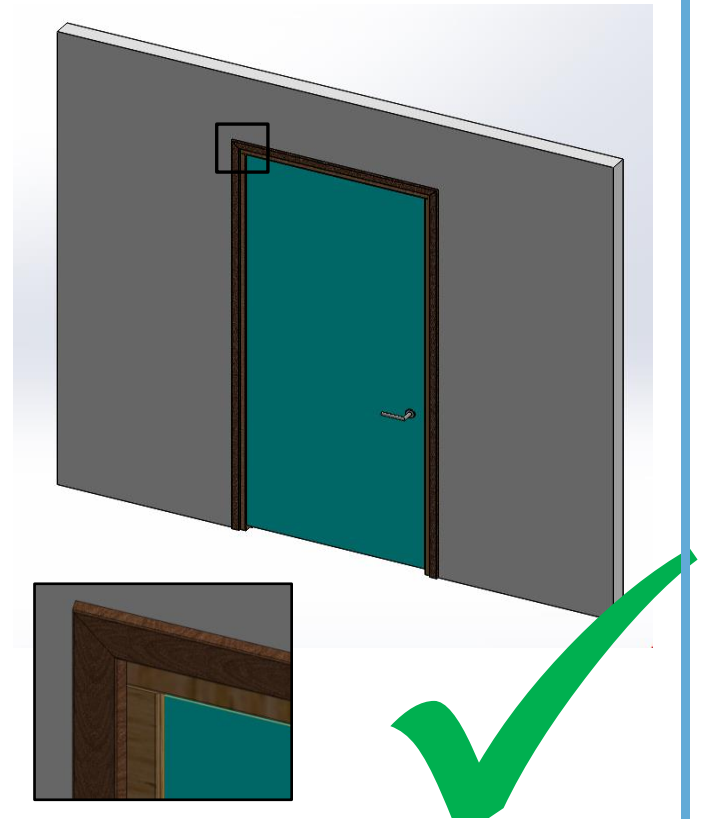

## 8. Schilderadvies

Voor het aflakken van het kozijn ga als volgt te werk. Dit kozijn is standaard voorzien van een grondlaag. Kozijn opschuren met korrel 150 - 180 en daarna stofvrij maken. Ontvetten met een oplossing van ammoniak in water, of een gelijkwaardige ontvetter. Daarna aflakken met een lak op alkydhars- of acrylaatbasis. Indien nodig deze stappen vanaf het begin herhalen. Langdurig contact met afplakband vermijden.