

Montage instructie

Berdu Houten Montagekozijn Model RZ

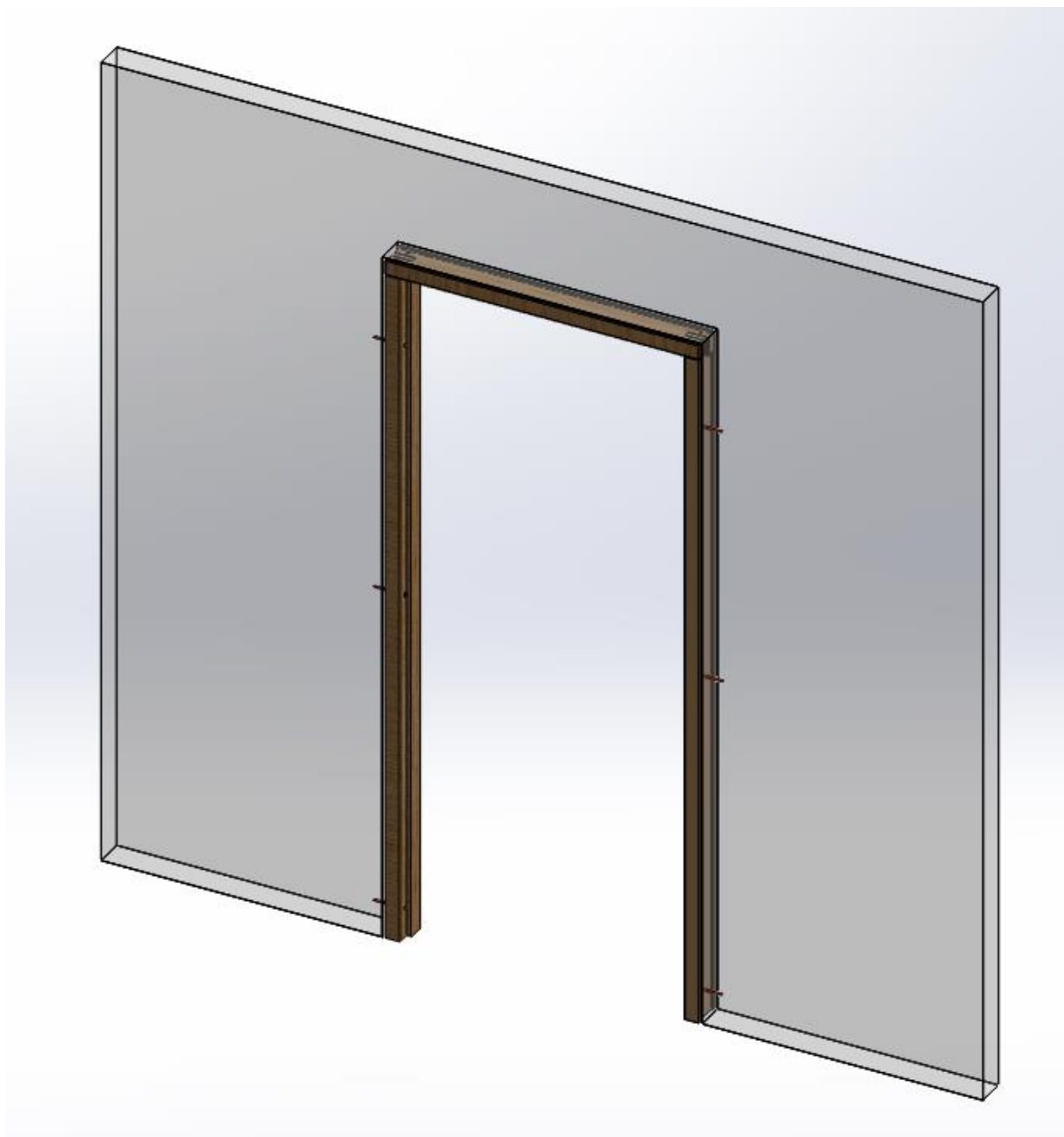

Inhoudsopgave

Pagina

2	Benodigheden
3	Inhoud van de verpakkingen
4 t/m 8	Montage instructie

Benodigheden



Speciale BIT



Optioneel

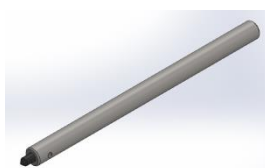

Speciale centreerpen

Inhoud verpakkingen:

Verpakking:

- A1. Hangstijl
- A2. Sluitstijl
- A3. Bovendorpel
- A4. Afwerklijsten (optioneel)

Inhoud zakje bevestigingsmateriaal:

- Z1. 2 x schroef 6x 110 mm
- Z2. 2 x schroef 6x 90 mm
- Z3. Tube witte houtlijm
- Z4. 6 x verstelbaar kozijnanker
- Z5. 6 x plug 10x 50

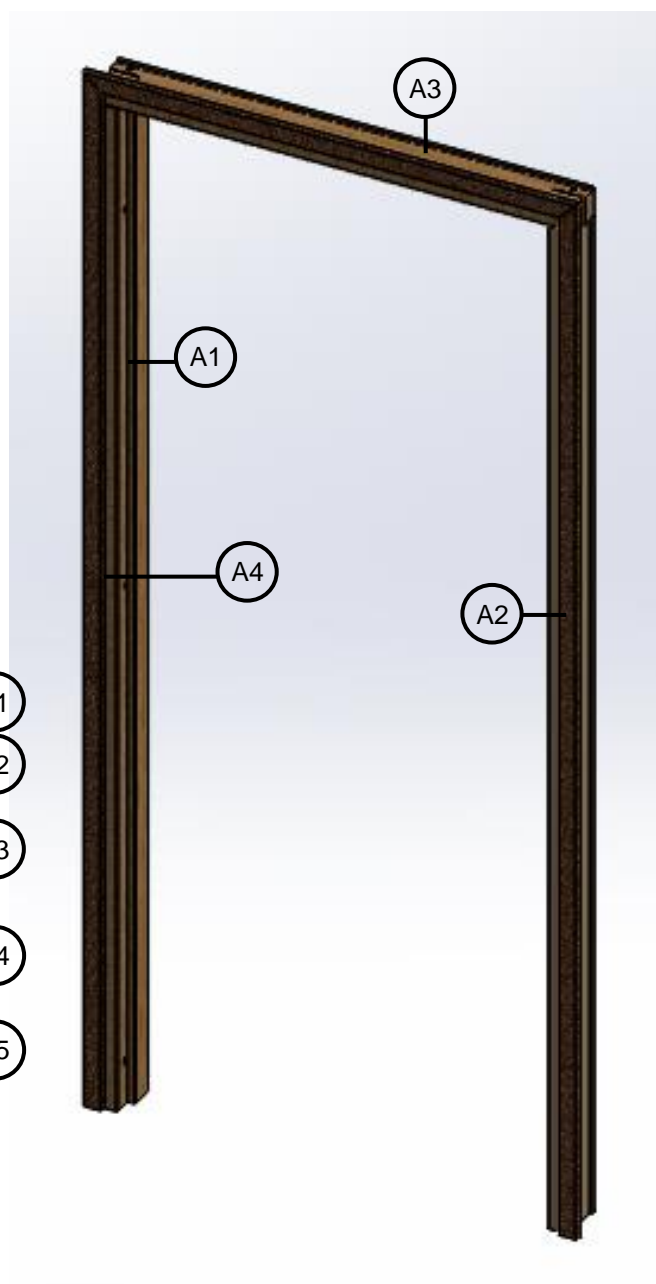
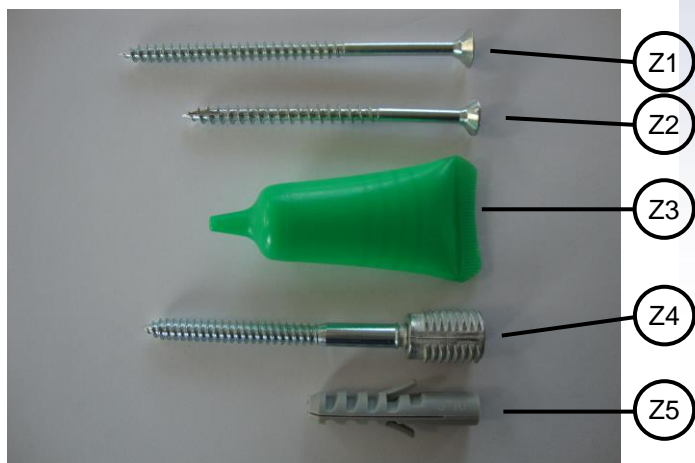

Sparing controleren

- Controleer de wandopening op alle afmetingen (wanddikte en sparingsmaat)
- Controleer of de sparing recht is en alle hoeken haaks zijn.

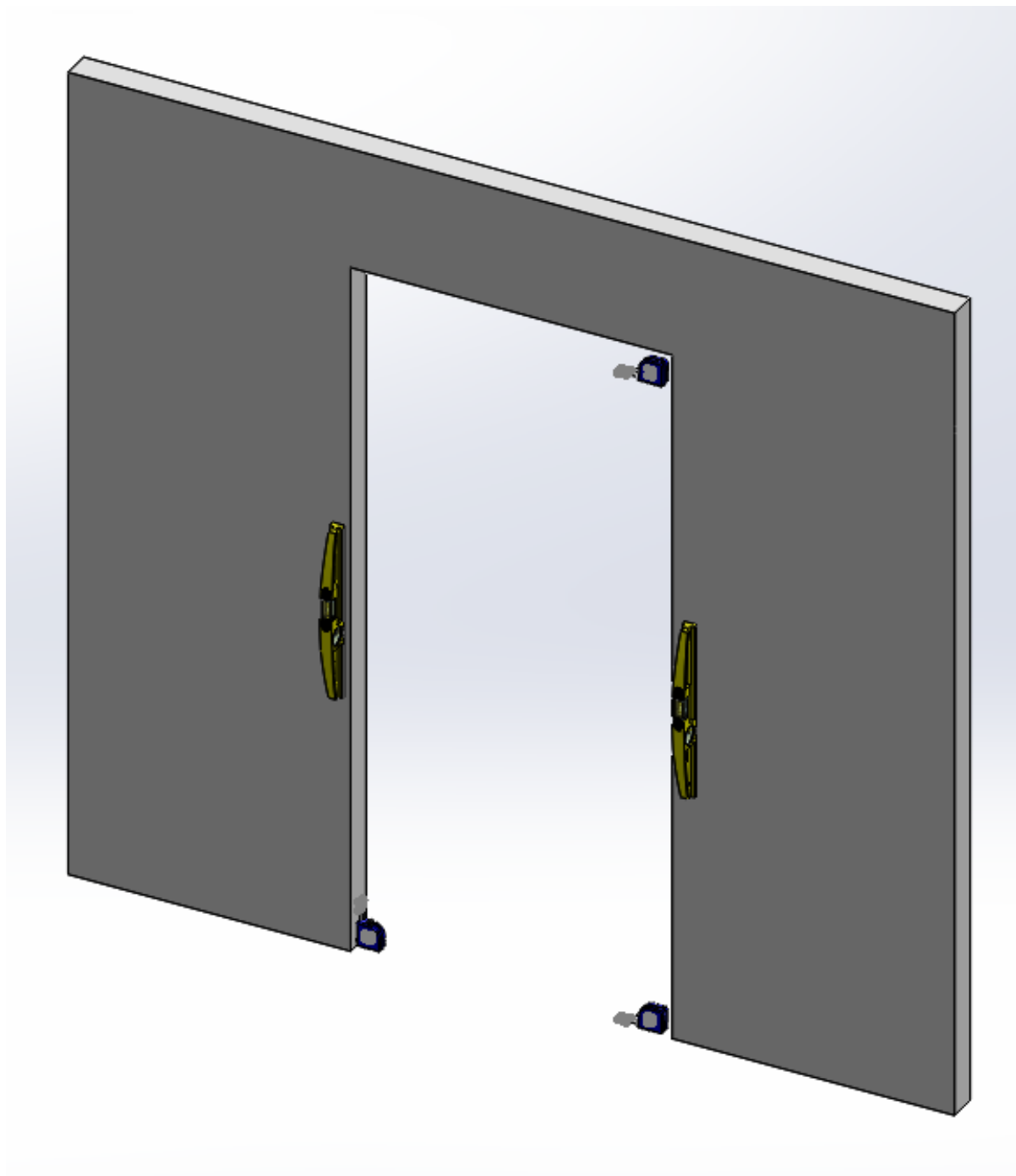

1 Kozijn assembleren

- ✓ Haal de hangstijl, sluitstijl en bovendorpel uit de verpakking.
- ✓ Leg deze op een schone en vlakke ondergrond.
- ✓ Verlijm de te monteren delen met de houtlijm **Z3** en schroef deze in elkaar met schroeven **Z1** en **Z2**

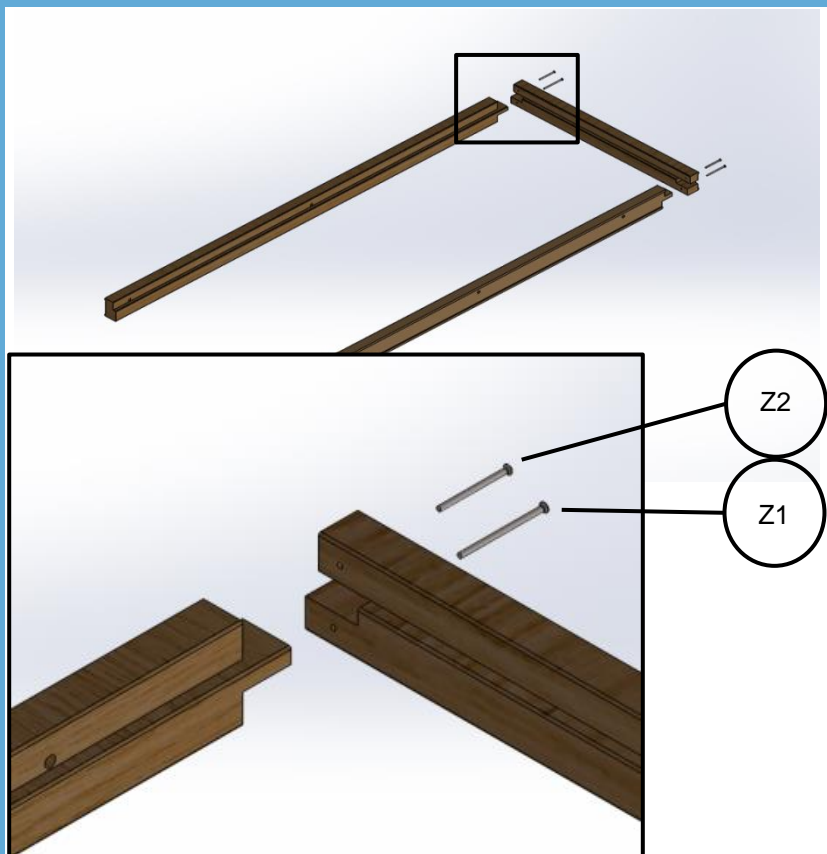

2 Kozijn in sparing plaatsen

- ✓ Plaats het kozijn in de sparing.
- ✓ Stel de bovendorpel waterpas. Indien nodig hang- of sluitstijl aan de onderzijde uitvullen.
- ✓ Verdeel het kozijn in de breedte van de sparing.

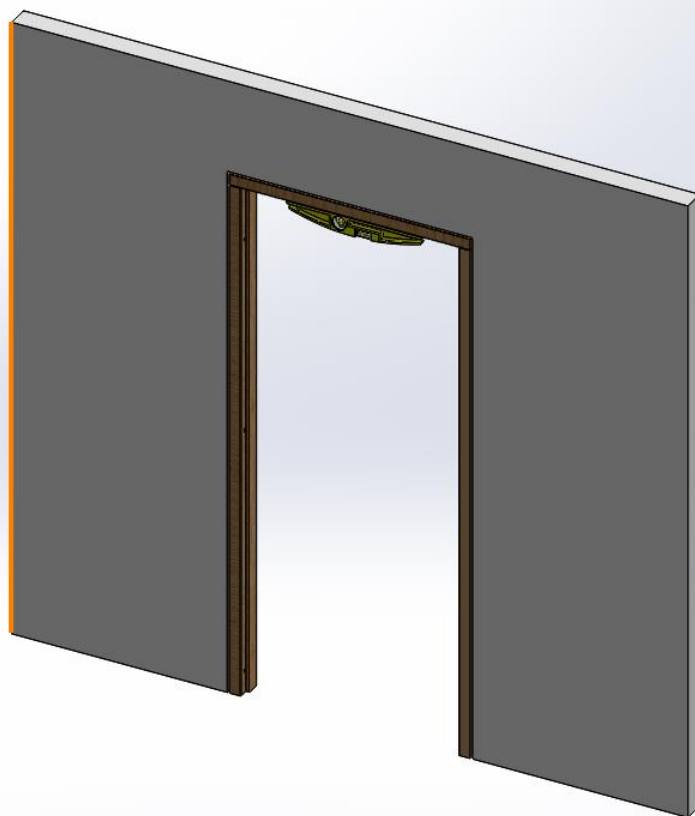

3 Hangstijl vastzetten

- ✓ Stel de hangstijl waterpas.
- ✓ Hangstijl vastzetten met de verstelbare kozijnankers **Z4** (speciale BIT gebruiken)
Als eerste het onderste kozijnanker plaatsen, dan het bovenste en als laatste het middelste kozijnanker.
Ruimte tussen wand en kozijn strak opvullen d.m.v. vulplaatjes (niet meegeleverd)
- ✓ **Let op:**
Indien Houten wand dan verstelbaar kozijnanker rechtstreeks in het hout draaien (schroefgaten aftekenen met speciale centreerpen en met 5 mm voorboren)

Indien steenachtige wand dan boorgaten aftekenen met speciale centreerpen en de meegeleverde pluggen **Z5** toepassen

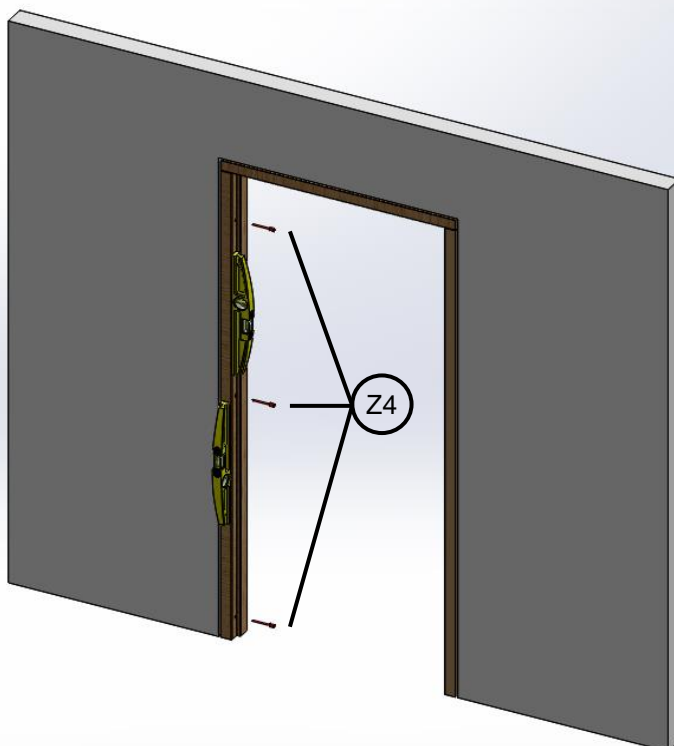

4 Sluitstijl vastzetten

- ✓ Stel de sluitstijl waterpas en controleer de sponningmaat.
- ✓ Sluitstijl vastzetten met de verstelbare kozijnankers **Z4** (speciale BIT gebruiken)
Als eerste het onderste kozijnanker plaatsen, dan het bovenste en als laatste het middelste kozijnanker.
Ruimte tussen wand en kozijn strak opvullen d.m.v. vulplaatjes (niet meegeleverd)
- ✓ **Let op:**
Indien Houten wand dan verstelbaar kozijnanker rechtstreeks in het hout draaien (schroefgaten aftekenen met speciale centreerpen en met 5 mm voorboren)

Indien steenachtige wand dan boorgaten aftekenen met speciale centreerpen en de meegeleverde pluggen **Z5** toepassen

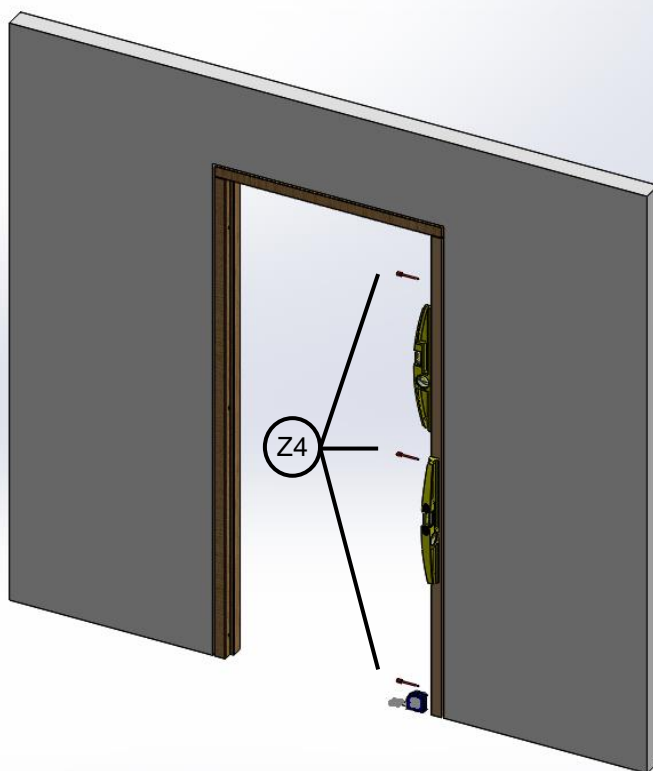

5 Deur monteren

- ✓ Monteer de deur en stel waar nodig het kozijn bij door de verstelbare kozijnankers **Z4** met de speciale BIT te verstellen.

- ✓ Kozijn afpurren (PUR niet meegeleverd) en **24 uur** laten uitharden.

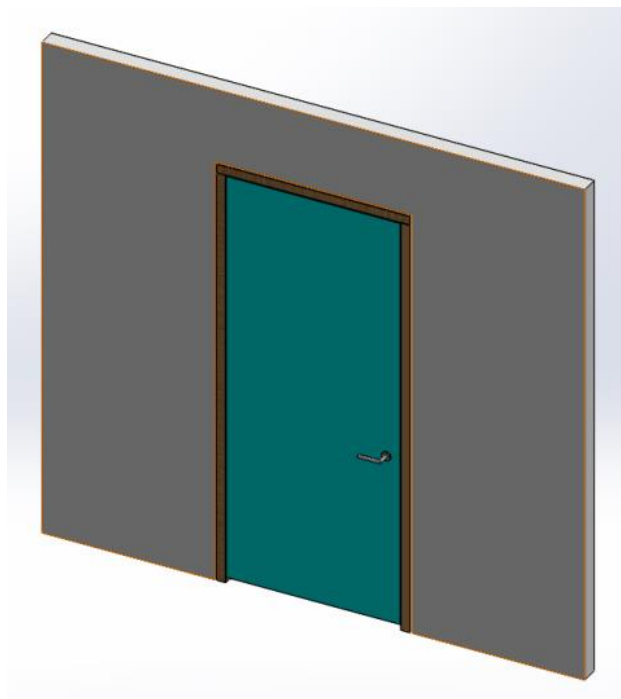

6 (optionele) Afwerklijsten A4 monteren

- ✓ Verdeel de verticale afwerklijsten links en rechts op het kozijn.
- ✓ Schiet met een tacker de afwerklijsten vast.

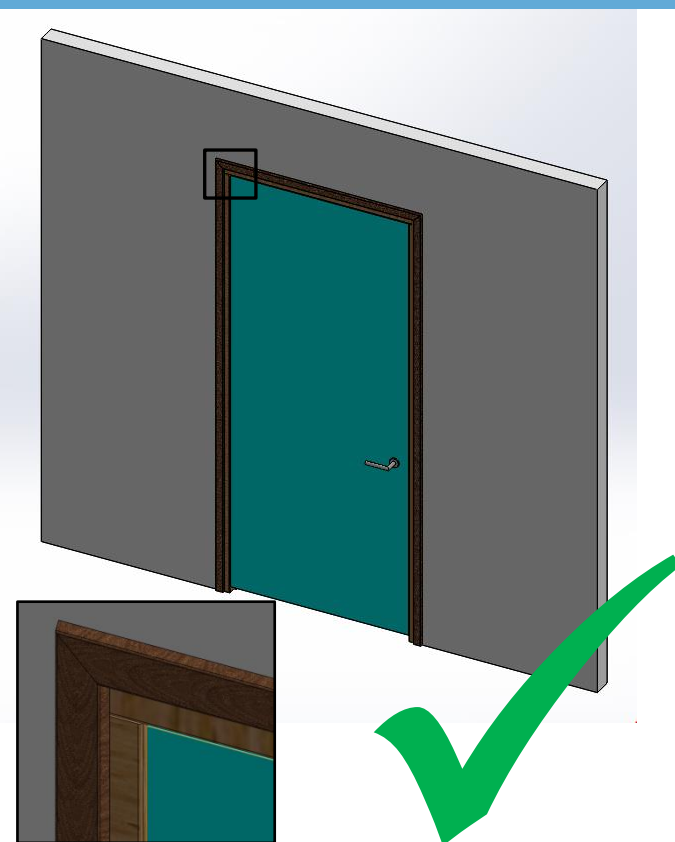

7 Schilderadvies

Voor het aflakken van het kozijn ga als volgt te werk. Dit kozijn is standaard voorzien van een grondlaag. Kozijn opschuren met korrel 150 - 180 en daarna stofvrij maken. Ontvetten met een oplossing van ammoniak in water, of een gelijkwaardige ontvetter. Daarna aflakken met een lak op alkydhars- of acrylaatbasis. Indien nodig deze stappen vanaf het begin herhalen. Langdurig contact met afplakband vermijden.