

# Montage instructie

## Berdu Houten Montagekozijn Model RZ

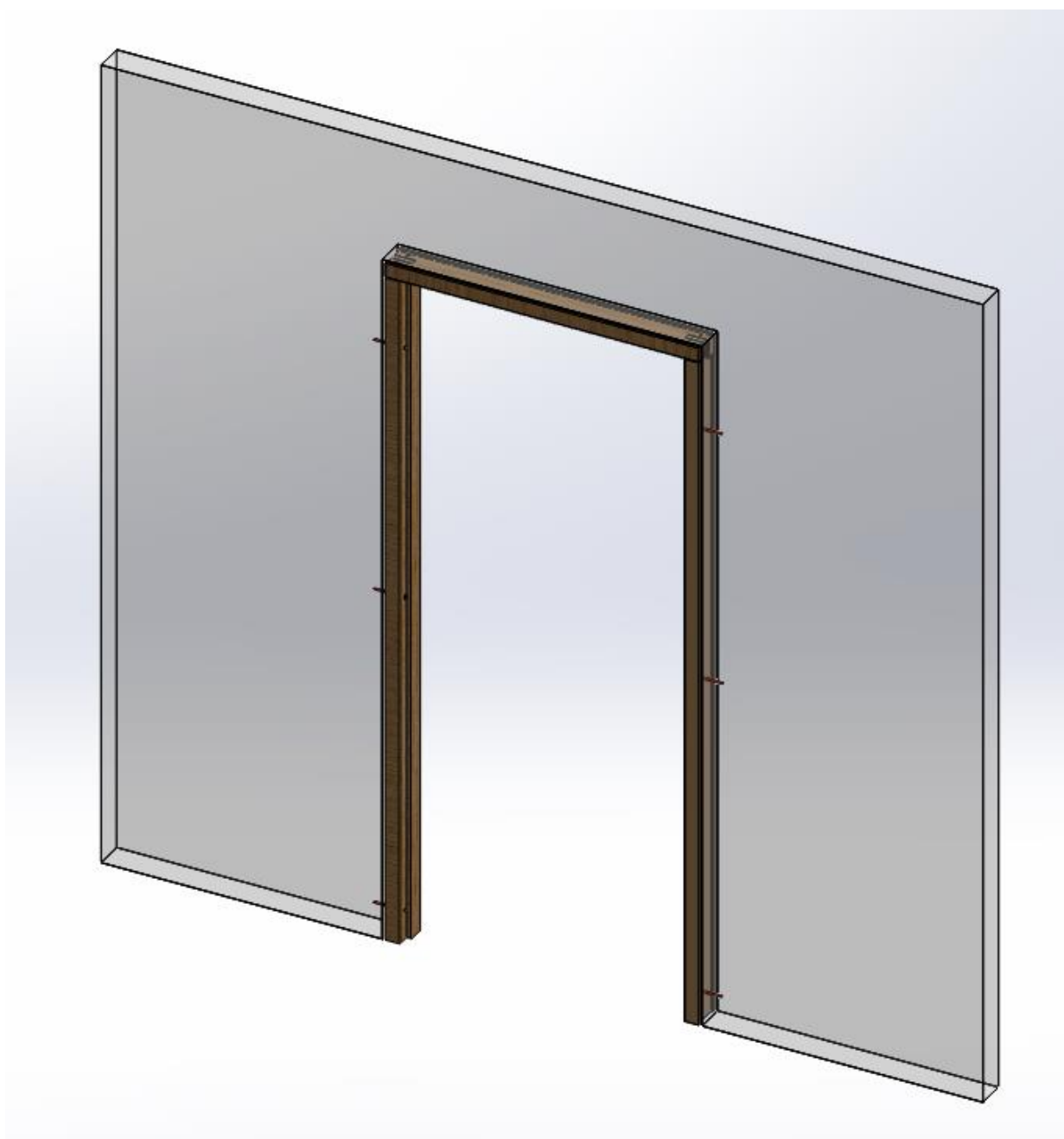

## Inhoudsopgave

---

Pagina

|         |                            |
|---------|----------------------------|
| 2       | Benodigheden               |
| 3       | Inhoud van de verpakkingen |
| 4 t/m 8 | Montage instructie         |

## Benodigheden

---



**Speciale BIT**



**Optioneel**

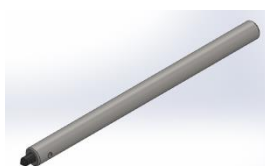

**Speciale centreerpen**

---

## Inhoud verpakkingen:

**Verpakking:**

- A1. Hangstijl
- A2. Sluitstijl
- A3. Bovendorpel
- A4. Afwerklijsten (optioneel)

**Inhoud zakje bevestigingsmateriaal:**

- Z1. 2 x schroef 6x 110 mm
- Z2. 2 x schroef 6x 90 mm
- Z3. Tube witte houtlijm
- Z4. 6 x verstelbaar kozijnanker
- Z5. 6 x plug 10x 50

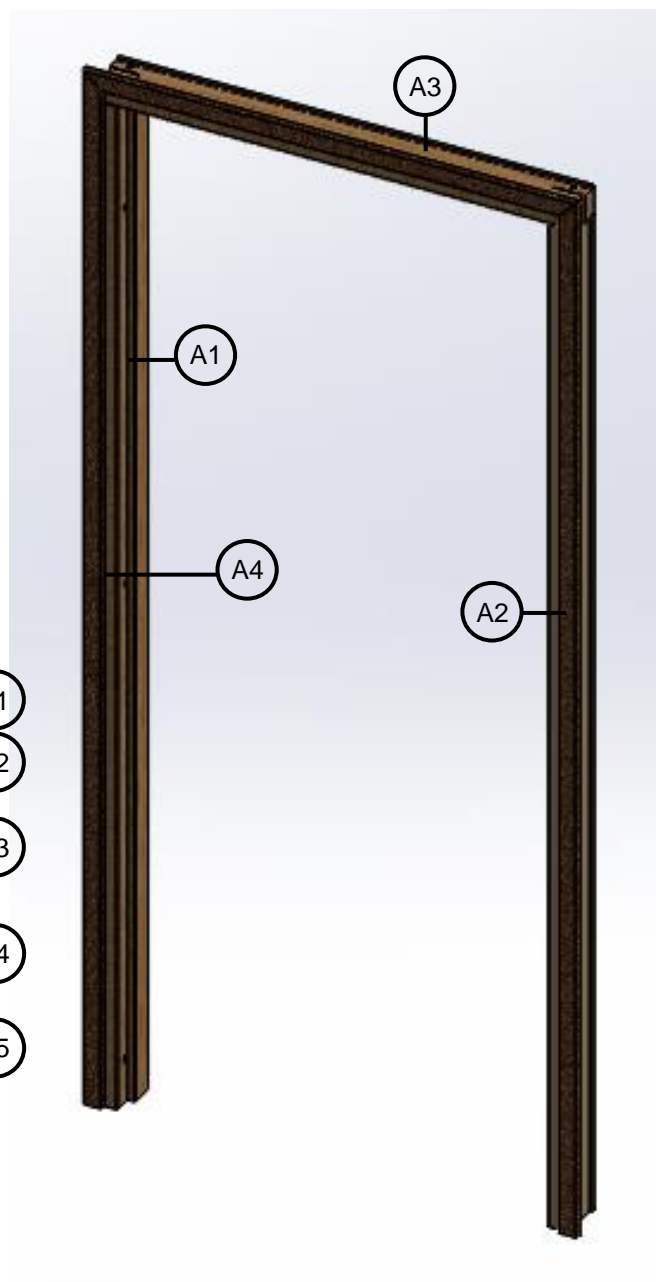
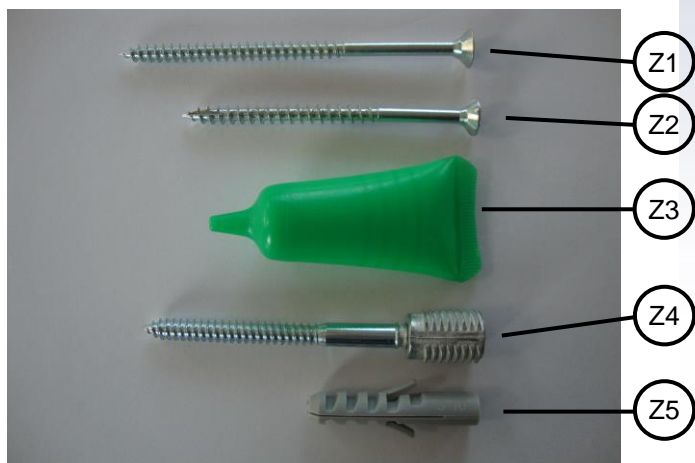

## Sparing controleren

---

- Controleer de wandopening op alle afmetingen (wanddikte en sparingsmaat)
- Controleer of de sparing recht is en alle hoeken haaks zijn.

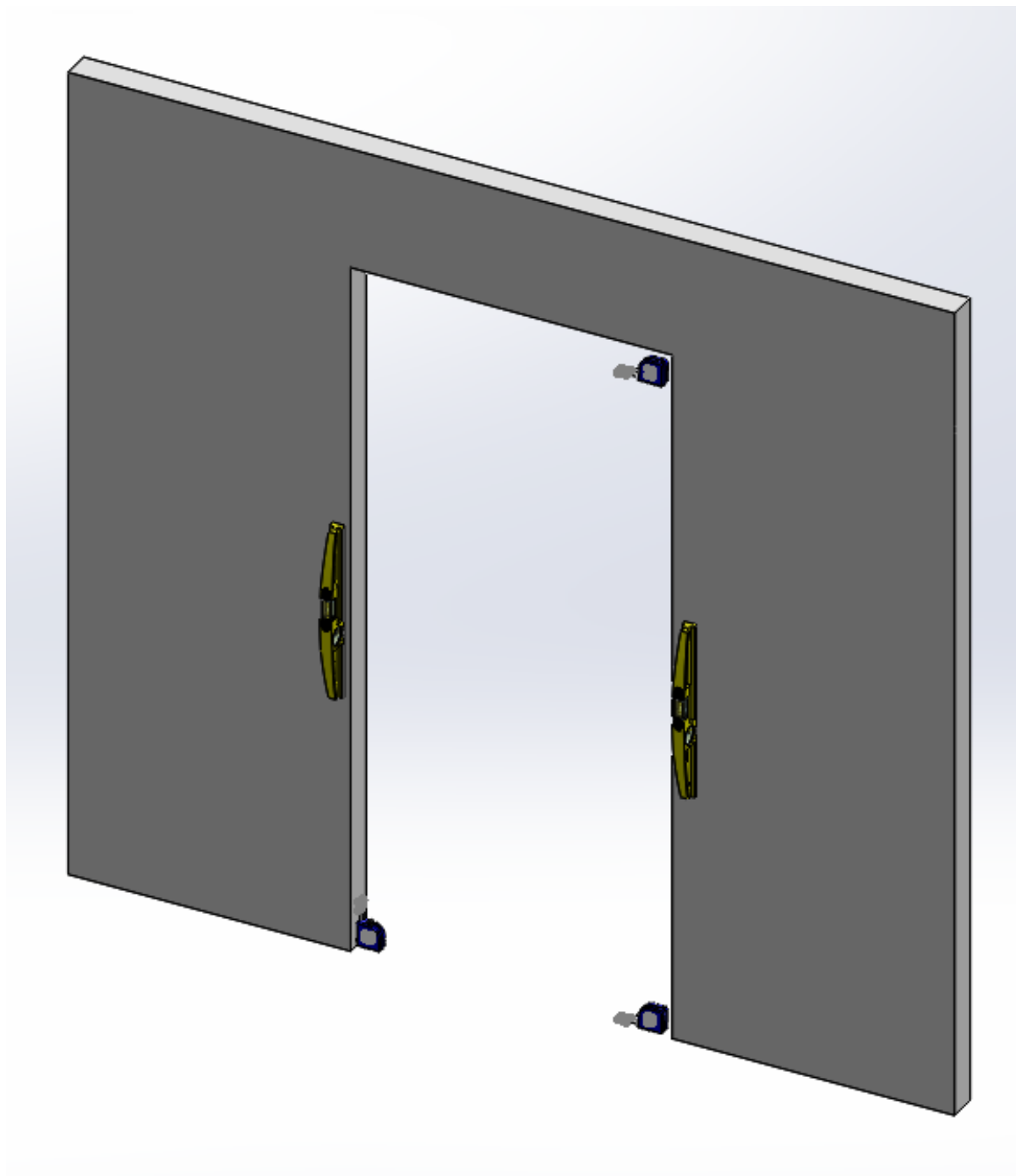

## 1 Kozijn assembleren

- ✓ Haal de hangstijl, sluitstijl en bovendorpel uit de verpakking.
- ✓ Leg deze op een schone en vlakke ondergrond.
- ✓ Verlijm de te monteren delen met de houtlijm **Z3** en schroef deze in elkaar met schroeven **Z1** en **Z2**

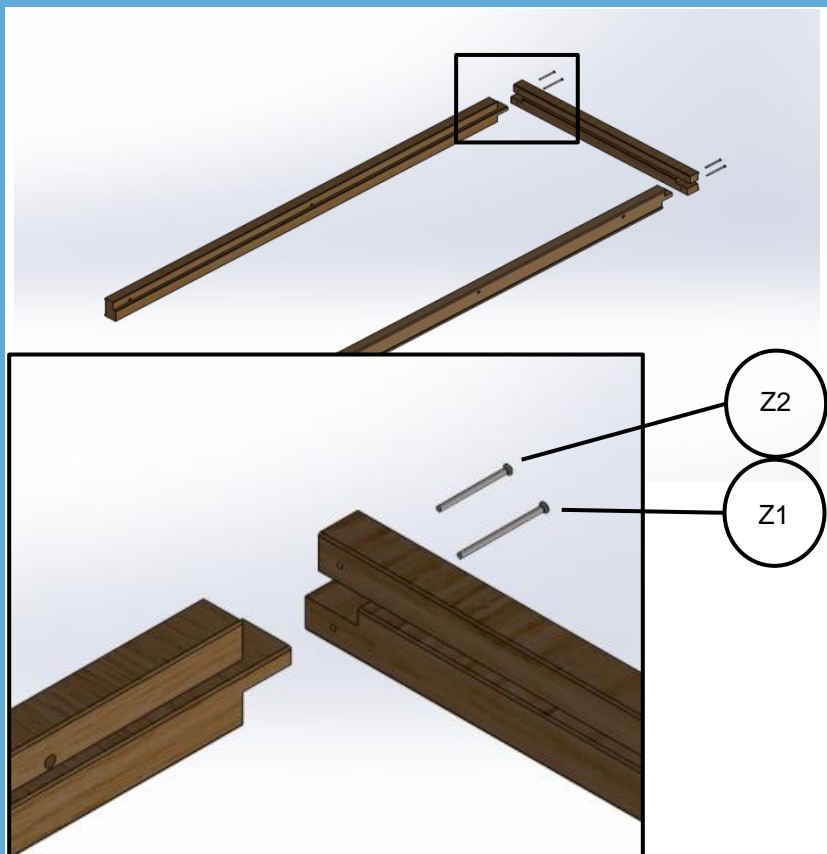

## 2 Kozijn in sparing plaatsen

- ✓ Plaats het kozijn in de sparing.
- ✓ Stel de bovendorpel waterpas. Indien nodig hang- of sluitstijl aan de onderzijde uitvullen.
- ✓ Verdeel het kozijn in de breedte van de sparing.

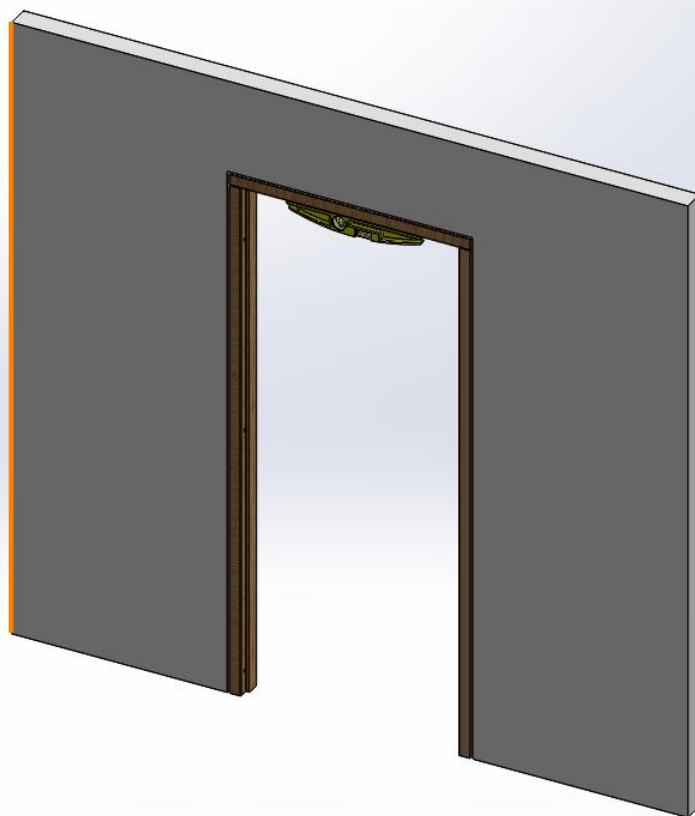

## 3 Hangstijl vastzetten

- ✓ Stel de hangstijl waterpas.
- ✓ Hangstijl vastzetten met de verstelbare kozijnankers **Z4** (speciale BIT gebruiken)  
Als eerste het onderste kozijnanker plaatsen, dan het bovenste en als laatste het middelste kozijnanker.  
**Ruimte tussen wand en kozijn strak opvullen d.m.v. vulplaatjes** (niet meegeleverd)
- ✓ **Let op:**  
Indien Houten wand dan verstelbaar kozijnanker rechtstreeks in het hout draaien (schroefgaten aftekenen met speciale centreerpen en met 5 mm voorboren)

Indien steenachtige wand dan boorgaten aftekenen met speciale centreerpen en de meegeleverde pluggen **Z5** toepassen

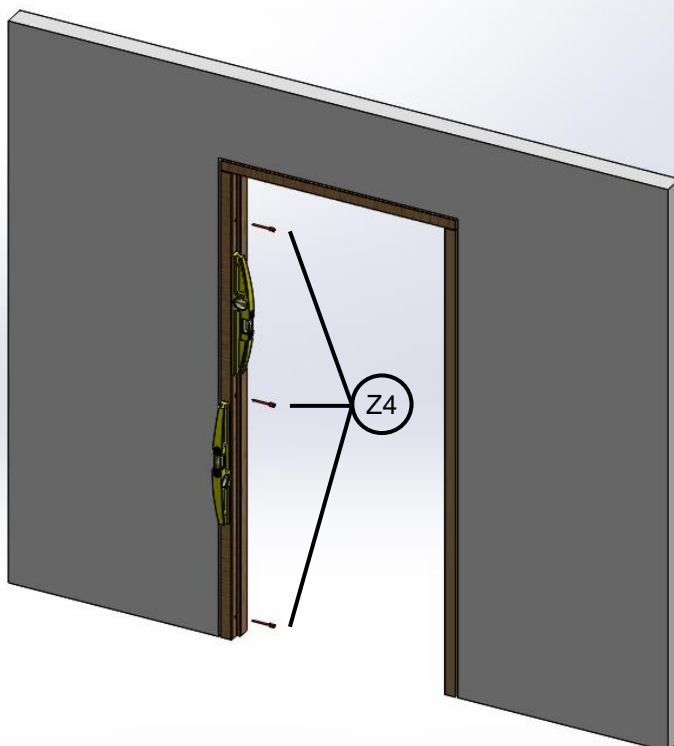

## 4 Sluitstijl vastzetten

- ✓ Stel de sluitstijl waterpas en controleer de sponningmaat.
- ✓ Sluitstijl vastzetten met de verstelbare kozijnankers **Z4** (speciale BIT gebruiken)  
Als eerste het onderste kozijnanker plaatsen, dan het bovenste en als laatste het middelste kozijnanker.  
**Ruimte tussen wand en kozijn strak opvullen d.m.v. vulplaatjes** (niet meegeleverd)
- ✓ **Let op:**  
Indien Houten wand dan verstelbaar kozijnanker rechtstreeks in het hout draaien (schroefgaten aftekenen met speciale centreerpen en met 5 mm voorboren)

Indien steenachtige wand dan boorgaten aftekenen met speciale centreerpen en de meegeleverde pluggen **Z5** toepassen

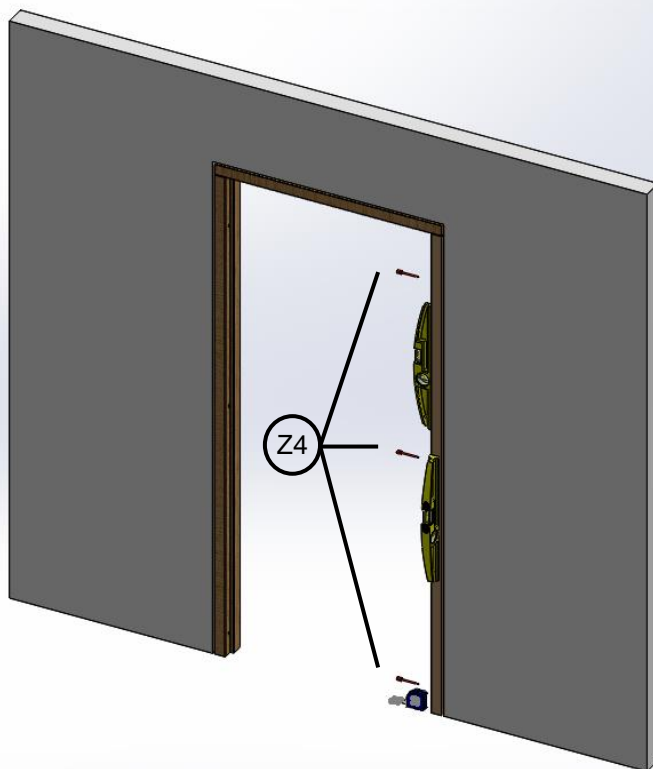

## 5 Deur monteren

- ✓ Monteer de deur en stel waar nodig het kozijn bij door de verstelbare kozijnankers **Z4** met de speciale BIT te verstellen.

- ✓ Kozijn afpurren (PUR niet meegeleverd) en **24 uur** laten uitharden.

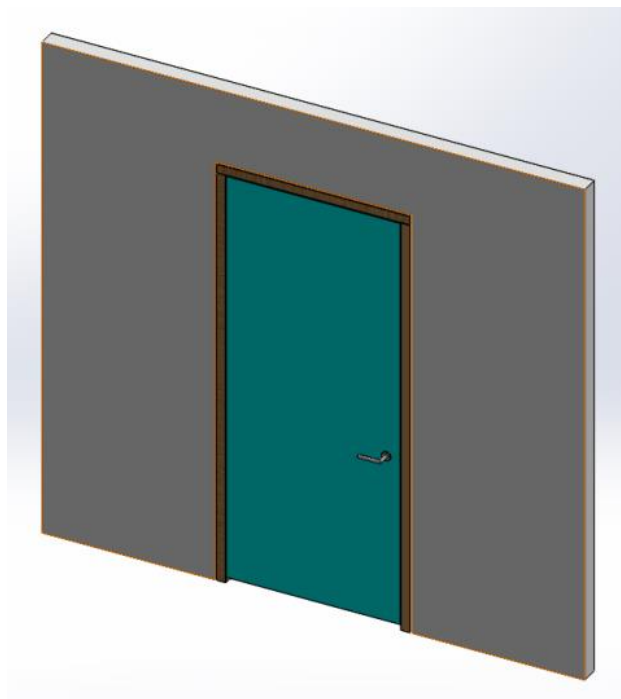

## 6 (optionele) Afwerklijsten A4 monteren

- ✓ Verdeel de verticale afwerklijsten links en rechts op het kozijn.
- ✓ Schiet met een tacker de afwerklijsten vast.

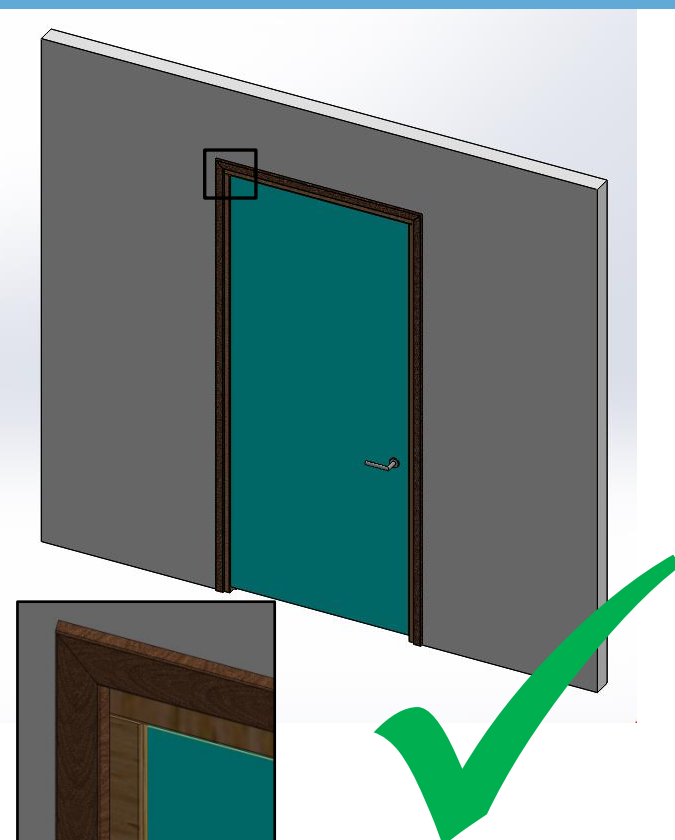

## 7 Schilderadvies

Voor het aflakken van het kozijn ga als volgt te werk. Dit kozijn is standaard voorzien van een grondlaag. Kozijn opschuren met korrel 150 - 180 en daarna stofvrij maken. Ontvetten met een oplossing van ammoniak in water, of een gelijkwaardige ontvetter. Daarna aflakken met een lak op alkydhars- of acrylaatbasis. Indien nodig deze stappen vanaf het begin herhalen. Langdurig contact met afplakband vermijden.